

Zodiac ZT812T – ZR707

Wireless CMOS 2.4 GHz

Audio Video sorveglianza senza fili
Kit composta da Telecamera waterproof + Ricevitore + Accessori



Copia estratta dal manuale cartaceo, non previste ma possibili modifiche senza preavviso.
Per l'uso delle apparecchiature si raccomanda di attenersi al manuale in dotazione.

scaricato dal sito www.elettronicazetabi.it

Telecamera ZT 812T

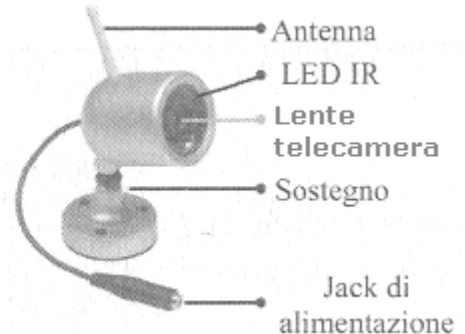
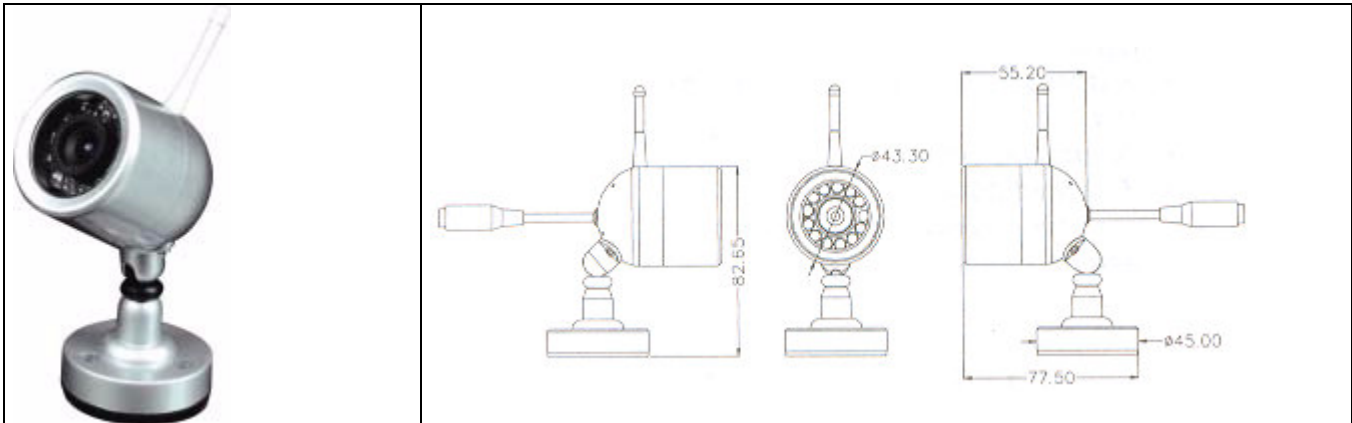

telecamera ZT 812T

Specifiche tecniche :

Voce	Unità di Misura	Valore
Sensore d immagine	Pollice	1/3 pollici CMOS
Pixel CMOS totali	Pixel	628x582 (PAL) 510x492 (NTSC)
Risoluzione orizzontale	LineeTV	380
Angolo di visione	Gradi	62
Illuminazione minima	Lux	1 / 0
Controllo guadagno video	X	Automatico
Frequenza	MHz	ISM 2,400 - 2,4834 CH
Potenza di trasmissione	mW	10mW/CE , 2mW/FCC
Modalità di modulazione	X	FM
Ampiezzadi banda	MHz	18
Alimentazione	Vdc	+8
Consumo corrente	mA	80/120
Temperatura di funzionamento	C/F	-20 +50 / -4 +122
Temperatura magazzino	C/F	-40 - +85 / -40- +185
Umidità di funzionamento	RH	85%
Dimensioni (PxLxA)	mm	44 x 56 x 44
Peso	grammi	200
Range effettivo senza ostacoli	metri	100
Led infrarossi	X	12
Durata del LED	Ore	6000
Campo di visione notturna	Metri	7



Ricevitore ZR 707

	<p>Quattro canali in ricezione, selezionabili</p> <p>CH 1 2,414MHz CH 2 2,432MHz CH 3 2,450MHz CH 4 2,468MHz</p>
---	---

Specifiche tecniche :

Voce	Unità di misura	Valore
Frequenza di ricezione	MHz	ISM 2.414 –2.468 / 4 CH
Frequenza intermedia	MHz	480
Modalità di modulazione	X	FM
Antenna	X	50 ohm SMA
Perdita loc. ingresso	dBm	</- -55
Sensibilità di ricezione	dBm	</- -85
livello di uscita video	Vp.p	1 V pp 75 ohm S/N > 38dB
Livello di uscita audio	Vp.p	1 Vp.p 600 ohm
Alimentazione	Vcc	+12V
Consumo corrente	mA	250
Temperatura di funzionamento	C/F	-20 +50 / -4 +122
Temperatura di magazzinamento	C/F	-40 +85 / -40 +185
Umidità d ifunzionamento	RH	85%
Dimensioni (PxLxA)	mm	78x92x23
Peso	grammi	200

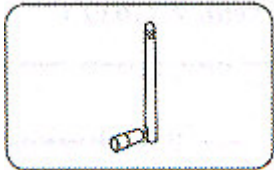
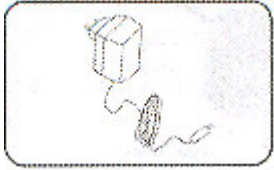
Accessori in dotazione :

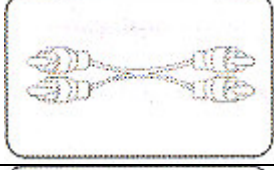
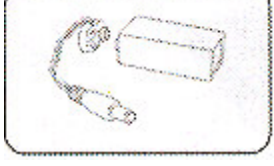
	Antenna per ricevitore ZR 707 2.400 mhz
	Adattatore per telecamera: DC + 8V / 200mA / Stabilizzato La telecamera senza fili rispetta sempre la conformità con gli adattatori AC autenticati. Assicurarsi che l'adattatore AC sia compatibile con la rete di alimentazione locale.
	Adattatore per ricevitore: DC+ 12V / 300mA Il ricevitore rispetta sempre la conformità con gli adattatori AC autenticati. Assicurarsi che l'adattatore AC sia compatibile con la rete di alimentazione locale.
	Cavo di collegamento Audio Video
	Batteria 9V + adattatore clip/ jack alimentazione Sono accettabili batterie o gruppi di batterie con la stessa tensione.

Nella confezione :

- 1 Telecamera
- 1 Ricevitore
- 1 Antenna ricevitore
- 1 Adattatore Ricevitore
- 1 Adattatore Telecamera
- 1 Cavi collegamento ricevitore
- 1 Batteria 9V + cavo clip
- 1 Manuale d'uso

Installazione :

- 1 Collegare l'antenna al ricevitore

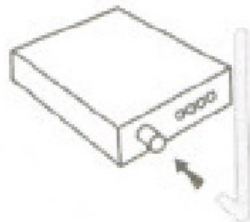

- 2 Collegare una estremità del cavo AV alla presa corrispondente del ricevitore. Collegare l'altra estremità alla porta di ingresso del monitor / TV. la presa gialla è destinata al video, quella rossa all'audio.

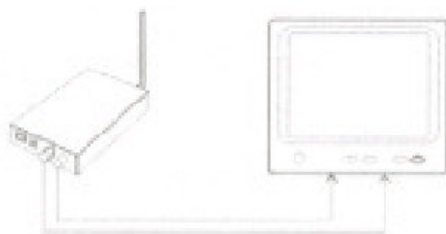

- 3 Collegare il jack di alimentazione dell'adattatore al ricevitore. La luce dell'indicatore si accende.

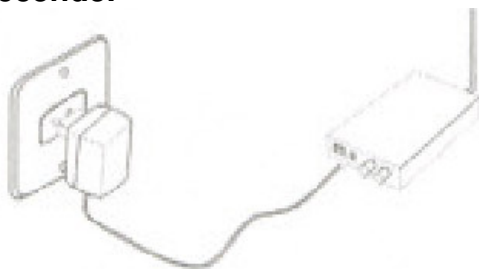

- 4 Accendere il monitor/TV. Passare alla modalità AV.

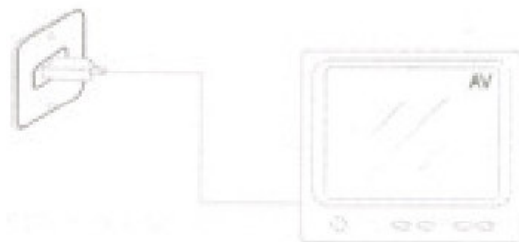

- 5 Collegare il jack di alimentazione dell'adattatore alla telecamera.



- 6 Controllare la frequenza della telecamera. Regolare il commutatore di canale del ricevitore sulla frequenza corrispondente della telecamera. Il monitor TV riceve le immagini.



- 7 Regolare la luminosità del monitor TV, il contrasto e il colore per ottenere l'immagine migliore.



CONDIZIONI

Leggere attentamente quanto segue per verificare la conformità dell'ambiente di lavoro:

- . Assicurarsi che intorno al ricevitore vi sia spazio sufficiente per la ventilazione.
- . La temperatura deve essere compresa fra -20 °C e 50 °C (-4 °F e 122 °F). L'umidità relativa deve essere compresa tra 20% e 80%.
- . Non posizionare il prodotto in luoghi soggetti a cambiamenti improvvisi della temperatura o dell'umidità.
- . Conservare il prodotto asciutto, privo di polvere e protetto dai raggi solari diretti
- . Tenere lontano da fonti di calore quali i termosifoni elettrici.
- . Non posizionare in luoghi in cui il rischio di scosse è elevato.
- . Non usare la telecamera in prossimità di agenti chimici aggressivi.
- . Non posizionare in prossimità di magneti e tenere lontano da oggetti magnetici.



La conservazione errata del prodotto e il suo utilizzo in cattive condizioni potrebbero intaccare la capacità di funzionamento e la durata dello stesso.

Attenzione, per ridurre i rischi di scosse, non rimuovere il coperchio. All'interno non vi sono elementi destinati all'assistenza da parte dell'utente. Per l'assistenza rivolgersi al personale qualificato.



Questo simbolo indica la presenza di "tensione pericolosa" non isolata all'interno dell'apparecchio, che può comportare un rischio di scossa.



Questo simbolo Indica la presenza di importanti istruzioni per l'utilizzo e la manutenzione, all'interno del manuale che accompagna questo prodotto

Questo apparecchio è conforme ai requisiti essenziali ed alle altre disposizioni pertinenti stabilite dalla direttiva 1999/5/CE

Sicurezza

1. Non usare l'apparecchio in vicinanza di acqua.
2. Pulire solo con un panno umido.
3. Non bloccare alcuna delle aperture di ventilazione. Installare come indicato dal produttore.
4. Non installare vicino a fonti di calore quali caloriferi, stufe o simili (Inclusi gli amplificatori) che possono produrre calore.
5. Non eliminare i dispositivi di sicurezza della presa polarizzata o di terra. Una presa polarizzata è dotata di due poli lamellari, uno più ampio dell'altro. Una presa dotata messa a terra è dotata di due poli più un terzo per la messa a terra. Il terzo polo o quello più ampio, sono elementi destinati alla sicurezza. Quando la presa in dotazione non corrisponde all'attacco da usare consultare un elettricista per la sostituzione.
6. Il cavo di alimentazione non deve essere calpestato o stretto, specialmente in prossimità della presa, degli innesti o all'estremità vicina all'apparecchio.
7. Scollegare l'apparecchio in caso di temporali o di inutilizzo per un periodo prolungato.
8. Per l'assistenza rivolgersi a personale qualificato. Eventuali interventi sono richiesti in caso di guasti all'apparecchio quali danni al cavo di alimentazione o alla presa, a contatto con liquidi, pioggia o umidità, in caso di funzionamento anomalo oppure quando l'apparecchio è caduto.
9. Posizionare in luogo asciutto: "l'apparecchio non deve essere esposto a gocciolamento o immersione; non appoggiare alcun oggetto che contenga liquidi, quali vasi".

Copia estratta dal manuale cartaceo, non previste ma possibili modifiche senza preavviso.
Per l'uso delle apparecchiature si raccomanda di attenersi al manuale in dotazione.

scaricato dal sito www.elettronicazetabi.it
